

komfovent[®]



C4.1

EE Elektripaigaldus- ja kasutusjuhend

Sisukord





1. ELEKTRIPAIGALDUSJUHEND	3
1.1. Elektritoiteühendus	3
1.2. Juhtpaneeli paigaldusnõuded	3
1.3. Kõõgi tõmbekapi ühendamine.....	4
1.4. Väliselementide ühendamine	4
2. C.4.1 KASUTUSJUHEND	6
2.1. Seadme juhtimine	6
2.2. Juhtpaneeli näidud	6
2.3. Töörežiimide valimine	7
2.4. Menüü.....	7
2.4.1. Ülevaade	7
2.4.1.1. Alarmid	8
2.4.1.2. Üksikasjalik informatsioon.....	8
2.4.2. Planeerimine.....	8
2.4.3. Funktsioonid	9
2.4.3.1. Seadistuspunkti reguleerimine.....	9
2.4.3.2. OVR funktsioon.....	9
2.4.4. Seaded.....	10
2.4.5. Seadme sisse- või väljalülitamine	10
2.5. Automaatfunktsioonide konfiguratsioon	10
2.6. Veatsing.....	11



See sümbol näitab, et käesolevat toodet ei tohi ladestada olmejäätmete hulka vastavalt WEEE direktiivile (2002/96/EÜ) ja riiklikele seadustele. Toode tuleb viia spetsiaalsesse kogumispunkti või volitatud elektri- ja elektronikajäätmete kogumispaika. Sellist tüüpi jäätmete ebakorrekne käitlemine võib avaldada negatiivset mõju keskkonnale ja rahva tervisele võimalike ohtlike ainete tõttu, mida nimetatud tooted tavaliselt sisaldavad. Samal ajal aitab teiepoolne korrektne ladestamine ja ringlusse suunamine kaasa loodusvarade säästlikule kasutamisele. Täpsema informatsiooni saamiseks, kuhu toode ringlusse suunamiseks viia, võtke ühendust kohaliku omavalitsusega või jäätmekäitlusettevõttega.



1. ELEKTRIPAIGALDUSJUHEND

Paigaldustöid võivad teostada ainult nõutava kvalifikatsiooniga spetsialistid. Paigaldamisel tuleb täita alljärgnevaid nõudeid.

-  Juhtkaablid tuleb paigaldada toitekaablitest eraldi, vähemalt 20 cm kaugusele.
-  Pistikühendused tuleb teostada ranges vastavuses elektriskeemil toodud numeratsiooniga võivastavate tähistega (vt elektriskeemi).
-  Seadme sektsioonide lahtiühendamisel ärge tõmmake ühendusjuhtmist ja kaablitest kinni hoides!
-  Enne tööde teostamist seadme sees veenduge, et seade on välja lülitatud ning toitepinge katkestatud.

1.1. Elektritoiteühendus

Ventilatsiooniseadme pinge on 230 V AC; 50 Hz, seetõttu tuleb paigaldada vastava võimsusega maandusega pistmik (vt elektriskeemi). Elektritoitekaabli tüüp on märgitud elektriskeemil.

-  Kõik seadmed tuleb ühendada püsipaigaldisega kaabli abil läbi 10A võimsuslüliti 300 mA voolulekkekaitsega (tüüp B või B+).
-  Enne seadme vooluvõrku ühendamist tuleb kontrollida, kas maandus on teostatud korralikult vastavalt elektriohutuse nõuetele.

1.2. Juhtpaneeli paigaldusnõuded

1. Juhtpaneel tuleb paigaldada ruumi, kus on tagatud järgmised tingimused:
 - 1.1. ümbritsev temperatuur: 0 °C ... 40 °C;
 - 1.2. suhteline õhuniiskus: 20 % ... 80 %;
 - 1.3. kaitse vee vertikaalse tilkumise eest (IP X2).
2. Juhtpaneeli ühendus teostatakse läbi ava tagaküljel või põhjas.
3. Paneeli võib paigaldada tasasele paigalduskarbile või mujale, kinnitades kruvid läbi kahe ava kinnituspinna.
4. Juhtpaneel ühendatakse kontrollerkilpi. Paneeli seadmega ühendamise kaabli pikkus ei tohi ületada 150 m. Kaabli tüüp on märgitud seadme elektriskeemil.

Juhtpaneeli ühendamine

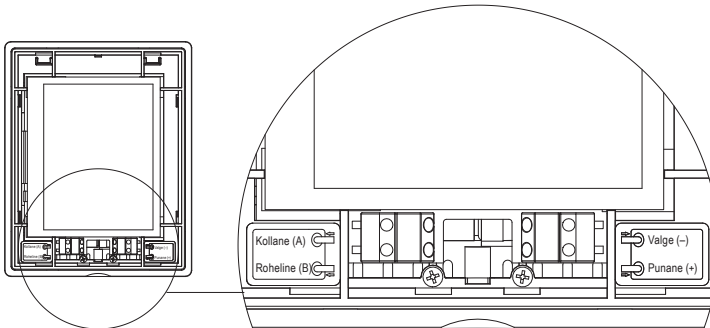

Joonis 1.2

-  Juhtpaneeli ühenduskaabli ja teiste kaablite paksus on märgitud elektriskeemil!

1.3. Köögi tõmbekapi ühendamine

Ventilatsiooniseadme DOMEKT R 200 V (REGO 200VE) saab ühendada köögi tõmbekapiga (tõõskeemil on ühendus tähistatud tähisega KH). Pärast kaabli suunamist läbi kummitihendi (seinas) tuleb see ühendada ühenduskarpi J11 (Joonis 1.3).

Köögi tõmbekapi ühendamine

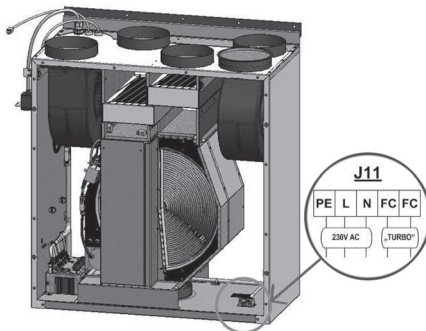

Joonis 1.3

1.4. Väliselementide ühendamine

Sõltuvalt Domekt ventilatsiooniseadme mudelist ja komponentidest võib seadme välisküljele paigaldada mitu lisakaablit automaatikasüsteemi väliselementide ühendamiseks:

- **Välised juhtkontaktid.** Nende valmidus on olemas kõikidel Domekti seadmetel. Seadme välisküljele paigaldatakse kaabel (vt joonist 1.4 a), mille abil saab ühendada välise juhtseadme (üliti, anduri, nupu jt.), s.t. tavaliselt avatud kontaktide ühendamisel (lühistamisel) aktiveeritakse OVR funktsioon. Ühendusvõimalusi on täpsemalt kirjeldatud punktis 2.6.



Joonis 1.4 a

- **Väline juhtkilp.** Kui Domekt seadme juurde on planeeritud veesoojendi või –jahuti, on seadmel väline juhtkilp (vt joonist 1.4 b), mis ühendatakse seadmega JW1 kaabli abil. Mõned allpool kirjeldatud elemendid ühendatakse kilbi kontaktidega.

 Väliselementide ühenduskeem on toodud juhtkilbi ukse siseküljel.

- **Õhu klapiajam.** Domekt ventilatsiooniseadet saab tellida koos ettevalmistatud ühendusega klapiajami jaoks. Sellisel juhul paigaldatakse lisakaabel seadme välisküljele. Klapiajami ühendamiseks kasutatakse 230V AC toite- ja juhtpinget.

Märkus: Veesoojendiga seadmete korral on klapiajami ühendus ette nähtud välisest juhtkilbist; seetõttu ei pea ühendust eraldi lisaks tellima.

 Kõikide veesoojendiga seadmete korral tuleks ühendada klapiajam vedrutagastusega mehhanismiga, s.t. elektrikatkestuse korral peab klapp sulguma.

- **Sisendõhu temperatuuriandur.** Elektrisoojendiga seadmete korral on andur tehases seadmesse paigaldatud. Veesoojendiga või –jahutiga seadmete korral on andur paigaldatud väljapoole; seetõttu tuleb see paigaldada sisendõhu torusse veesoojendi (jahuti) sektsioonist allavoolu. Minimaalne kaugus sektsiooni õhuavast andurini peab olema vähemalt kahekordne ringühenduse läbimõõt.
- **Tagastusvee temperatuuriandur.** See ühendatakse välisesse juhtkilpi ning paigaldatakse tagastusveetoru krüvimise teel ettenähtud õhuavasse. Andur on soovitatav varustada soojusisolatsiooniga.
- **Soojendus/jahutusklapi ajam.** See ühendatakse välisesse juhtkilpi. Kuuma/külma vee segamiseks on olemas ühendus klapiajami jaoks 24 V AC toitepingega ja 0...10 V DC juhtsignaaliga.
- **Ringluspump.** See ühendatakse välisesse juhtkilpi. Toitepinge on 230 V AC. Pump lülitatakse sisse/välja võimsuslülitiga QF1.
- **Soojenduse või jahutuse tagasisidesignaali.** See ühendatakse välisesse juhtkilpi. Standardina on ventilatsiooniseade ette nähtud töötama koos veesoojendiga. Kuid juhtkilbi ehitus võimaldab kasutada kaht terminali, mille omavahelise ühendamise (lühistamise) korral lülitatakse soojendusrežiim ümberjahutusrežiimi.

 Kui seadme töö lülitatakse ümberjahutusrežiimi, desaktiveeritakse vee jäätumiskaitse. Seetõttu, kui seade töötab talvisel ajal jahutusrežiimis, tuleb tagada, et soojendis olev vesi ei jäätuks.

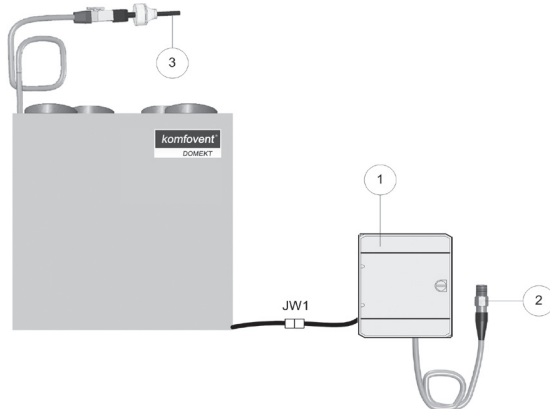

Joonis 1.4 b

- 1 – väliselementide juhtkilp
- 2 – tagastusvee temperatuuriandur
- 3 – veevarustuse temperatuuriandur

2. C4.1 KASUTUSJUHEND

2.1. Seadme juhtimine

Ventilatsiooniseadmete juhtimissüsteem tagab füüsiliste protsesside juhtimise, mis toimuvad ventilatsiooniseadmes.

Juhtimissüsteemi kuuluvad:

- kontrollermoodul;
- temperatuuridurid ja juhtpaneel, mille võib paigaldada kasutaja jaoks mugavasse kohta.

Juhtpaneel (joonis 2.1) on ette nähtud ventilatsiooniseadme kaugjuhtimiseks, seadistamiseks ja kontrolleri parameetrite jälgimiseks.

2.2. Juhtpaneeli näidud

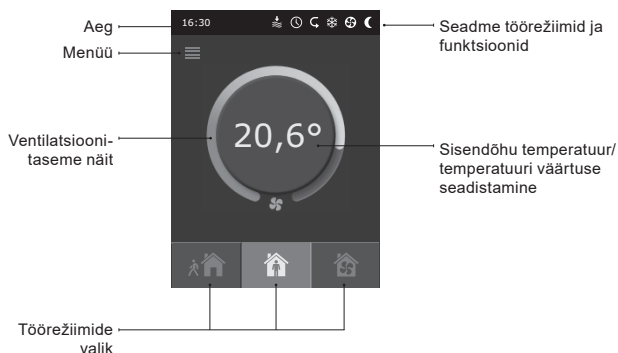

Joonis 2.1. Juhtpaneel

Kuvatud sümbolite selgitus:

	Seadistuspunkti reguleerimine (väärtus suureneb)		Õhusoojendi töö
	Seadistuspunkti reguleerimine (väärtus väheneb)		Õhujahuti töö
	Sisendõhk		Iganädalane töörežiim
	Väljundõhk		„Allutamise“ režiim
	Ventilaatori töö		Häiresignaal
	Energiainglus		

2.3. Töörežiimide valimine

Võimalikud on kolm töörežiimi, millest ühe saab kasutaja valida otse juhtpaneeli põhiaknas:

- Eemal;
- Kodus;
- Võimendus.

Režiimi valimiseks tuleb puudutada üht põhiaknas asuvat režiiminuppu. Vastav nupp muutub valitud režiimi aktiveerimisel mustaks. Kasutaja saab seadistada ventilatsiooni intensiivsuse eraldi sisend- ja väljundõhu jaoks igas töörežiimis. Ventilatsiooni intensiivsuse režiimiakna avamiseks tuleb vajutada üht režiiminuppu ja seda all hoida. Sisendõhu temperatuuri seadistamiseks tuleb puudutada ümmargust nuppu põhiakna keskel.

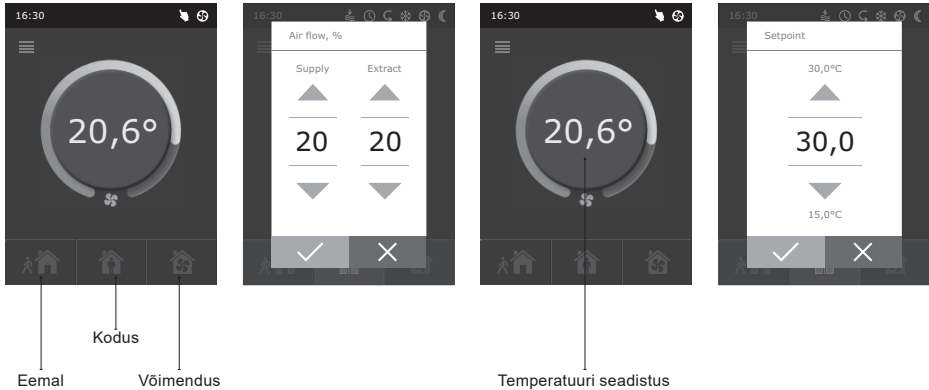

2.4. Menüü

Paneeli menüü koosneb viiest elemendist:

- Ülevaade;
- Planeerimine;
- Funktsioonid;
- Seaded;
- Sisse/Väljalülitamine.

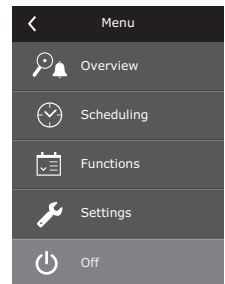

2.4.1. Ülevaade

Ülevaatemenuü sisaldab kogu informatsiooni, mis puudutab seadme tööd ja alarme.

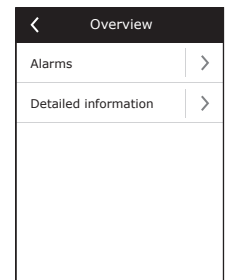

2.4.1.1. Alarmid

Selles menüü kuvatakse esinevate vigade teated. Pärast vea kõrvaldamist (vt punkti 2.6) teated kustutatakse, valides kustutamiskäsu "Delete". Klõpsates ajaloonuppu „History“, saab vaadata kuni 50 registreeritud alarmi.

Alarms	
13B	Heater off
03A	Rotor stopping
Ištrinti	
Istorija	

2.4.1.2. Üksikasjalik informatsioon

See menüü sisaldab kõiki temperatuuranduri näite, erinevate ventilatsiooniseadme elementide tööandmeid ja muud üksikasjalikku informatsiooni.

Detailed information	
Supply air temperature	21,9 °C
Water temperature	25,3 °C
Supply fan	60 %
Exhaust fan	70 %
Heat exchanger	100 %
< 1 / 2 >	

2.4.2. Planeerimine

Menüüventilatsiooniseadme töö planeerimiseks vastaval nädalaprogrammile.

Iga nädalapäeva jaoks saab seadistada kolm sündmust. Igale sündmusele saab määrata ühe kolmest režiimist. Igal sündmusel on ajastus, millal valitud režiim aktiveeritakse. Ajastuse seadistamiseks tuleb puudutada nuppe "Start" ja "Stop". Puhkerežiimi "Standby" valimisel ventilaatorid peatatakse ja seade on kuni järgmise sündmuseni mitteaktiivne.

Scheduling	
<input checked="" type="checkbox"/> Enable	
Monday	>
Tuesday	>
Wednesday	>
Thursday	>
Friday	>
< 1 / 2 >	

Monday	
Starting 16:00	>
Stopping 20:00	>
Starting 16:00	>
Stopping 20:00	>
Starting 16:00	>
Stopping 20:00	>

Näide:

Esmaspäev:

07:30 – 11:00 Eemaloleku režiim on aktiveeritud

11:30 – 16:00 Kodusoleku režiim on aktiveeritud

16:00 – 17:00 Võimenduserežiim on aktiveeritud

Ülejäänud päeva töötab seade puhkerežiimis.

Märkus: Iga sündmuse algus- ja lõppaeg seadistatakse vahemikus 0:00 kuni 24:00 h. Sündmused tuleb seadistada järjepidevalt alates esimesest sündmusest akna ülaosas.

2.4.3. Funktsioonid

Selles menüüelemendis saab kasutaja aktiveerida ja seadistada täiendavaid seadme funktsioone:

- Seadistuspunkti reguleerimine;
- OVR funktsioon.

- tühruut: funktsioon ei ole aktiveeritud;
 hallruut: funktsioon on aktiveeritud.

2.4.3.1. Seadistuspunkti reguleerimine

Seadistuspunkti saab nihutada vahemikus -9 °C kuni +9 °C seadistatud temperatuuriväärtusest kasutaja poolt määratud ajavahemikul. Sündmuse algus- ja lõppaeg seadistatakse vahemikus 0:00 kuni 24:00 h. Kui seadistuspunkti reguleerimine on seadistatud ajavahemikuks aktiveeritud, kuvatakse põhiaknasse seadistuspunkti reguleerimise ikoon (vt punkti 2.2).

2.4.3.2. OVR funktsioon

Ventilatsiooniseadmel on OVR ("allutamise") funktsioon. OVR funktsioon on ette nähtud kaugjuhtimiseks lisavälisseadmega. Pärast selle funktsiooni aktiveerimist ignoreeritakse hetkel valitud töörežiimi ja seade töötab seadistatud intensiivsusega.

OVR funktsiooni saab aktiveerida kahel viisil:

1. **Välise juhtimisega.** Ühendust on kirjeldatud punktis 1.4. Pärast FC kontaktide (vt elektriskeemi) omavahelist ühendamist (lühistamist) töötab seade valitud OVR režiimis ning pärast ühenduse katkestamist siirdub tagasi eelmise töörežiimi.
2. **Juhtpaneelilt.** Sellisel juhul pole välise juhtimisega jaoks lisaühendusi tarvis, funktsioon aktiveeritakse paneelilt ja seade töötab valitud OVR režiimis seni, kuni sisetaimer on aktiveeritud (1 kuni 90 minutit). Kui see funktsioon on aktiveeritud, saab sisendõhu ja välisõhu ventilaatorite töö intensiivsust reguleerida vahemikus 20 kuni 100 %.



Kui OVR funktsioon on aktiveeritud, on režiiminupud põhiaknas samal ajal desaktiveeritud. Lisaks sellele kuvatakse vastav ikoon teateribale (vt punkti 2.2).

OVR funktsiooni rakendused:

- **Ruumi CO₂ taseme säilitamine**– lisades täiendava CO₂ anduri (releega), lülitatakse kasutaja seadistatud ventilatsioonikiirus kõrgema CO₂ korral maksimaalsele või muule intensiivsusele kuni ruumi õhutamiseni ning seejärel uuesti eelmisele režiimile.
- **Ruumi suhtelise õhuniiskuse säilitamine**– pärast välise suhtelise õhuniiskuse anduriga (releega) kontakteerumist lülitub seade automaatselt maksimaalsele või muu seadistusega ventilatsiooni intensiivsusele, et säilitada kasutaja soovitud niiskustaset.
- **Ventilatsioon vastavalt vajadusele**– kui juhtkontaktidega on ühendatud liikumisandur, reguleeritakse ventilatsioonivastavalt vajadusele, s.t. kui ruumis on inimene, teostatakse ventilatsioonivastavalt seadistatud OVR intensiivsusele ning kui ruumis kedagi ei viibi, töötab seade vastavalt kasutaja seadistatud intensiivsusele (nt minimaalne seadistustase).

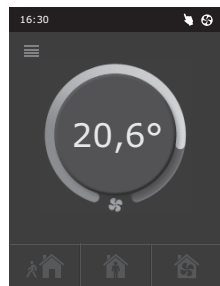
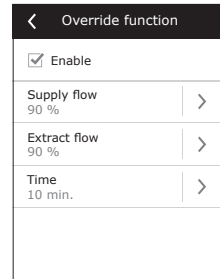
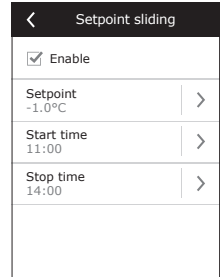
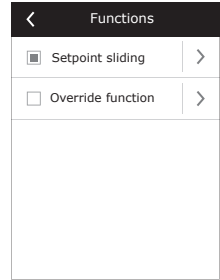

- **Ventilatsioon koos täiendava äratõmbega**– ühendada võib täiendava äratõmbeseadme, näiteks kõõgi tõmbekapi või muu tõmbeseadme ilma eraldi ventilaatorita, mille korral õhuärastust teostab seade ise. Pärast funktsiooni aktiveerimist alustavad sisend- ja väljundõhu ventilaatorid tööd maksimaalse intensiivsusega.
- **Alarõhu kompenseerimine**– ette nähtud süsteemide korral, kus õhuärastust võidakse teostada eraldi tõmbeventilaatoriga. Ruumi alarõhu kompenseerimiseks võib OVR funktsiooni aktiveerida eraldi juhtkon-taktide abil. Pärast funktsiooni aktiveerimist alustab puhkeventilaator tööd maksimaalse intensiivsusega, tõmbeventilaator aga töötab minimaalse intensiivsusega või lülitub välja.

Märkus: Selle funktsiooni kasutamiseks, s.t. tõmbeventilaatori töö peatamiseks OVR režiimis, peab vahelik nr 4 automaatikilbilis olema aktiveeritud (vt punkti 2.5).

2.4.4. Seaded

Selles menüüs seadistatakse ventilatsiooniseadme ja kasutaja parameetreid. Kasutaja saab valida menüükeelt, muuta pimenduspiilt, paneeli lukustust, puuteheli, hooaega, kellaega ja kuupäeva.

Ventilatsiooniseadme kõige ökonomisema töörežiimi tagamiseks on olemas suve ja talve hooajad.

“Summer” (suvi): soojendi töö on blokeeritud, jahuti töö võimaldatud.

“Winter” (talv): jahuti töö on blokeeritud, soojendi töö võimaldatud.

Kellaeg ja kuupäev on vajalikud ventilatsiooniseadme töö planeerimiseks.

2.4.5. Seadme sisse- või väljalülitamine

See menüüelement on ette nähtud seadme sisse/väljalülitamiseks.

Kui seade välja lülitatakse, ei tööta see nädalaprogrammi kohaselt.

2.5. Automaatfunktsioonide konfiguratsioon

Lüliteid (joonis 2.5) automaatikilbil võib kasutada soojusvaheti tüübi, soojendi ja ventilaatori ning OVR funktsiooni režiimi valimiseks. Seadeid rakendatakse alles pärast toite taaskäivitamist.

Lüliti nr.	SISSELÜLITAMINE	VÄLJALÜLITAMINE
1	Pöördsuojusvaheti	Plaatsoojusvaheti
2	Veesoojendi	Elektrisoojendi
3	Ei kasutata	Ei kasutata
4	OVR režiim, kui tõmbeventilaator on välja lülitatud	Tavaline OVR režiim

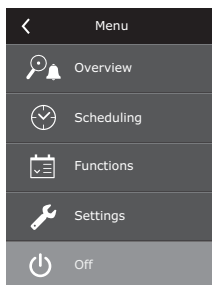
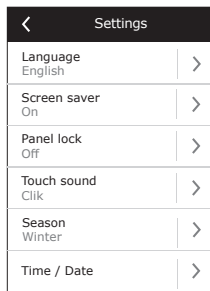

Automaatse konfiguratsioonilülid

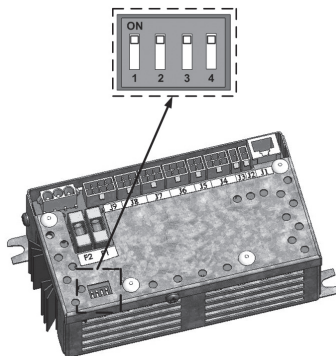

Joonis 2.5

2.6. Veatsing

Kui seade ei tööta:

- Veenduge, et toitekaabel on elektripistmikku ühendatud.
- Kontrollige kõiki automaatse juhtploki kaitsmeid. Vajadusel asendage läbi põlenud kaitsmed uutega, millel on samad elektrilised parameetrid (kaitsmete parameetrid on toodud elektriskeemil).
- Kontrollige, kas juhtpaneelil pole veateateid. Probleemi korral tuleb see esmalt kõrvaldada. Probleemi kõrvaldamiseks vt tabelit 2.6.
- Kui juhtpaneelil ei ole mingeid teateid, siis kontrollige kaablit, millega juhtpaneel on seadmega ühendatud.

Õhuvoolu vähenemise korral:

- Kontrollige seadistatud ventilatsiooni intensiivsuse taset (vt punkti 2.3.).
- Kontrollige õhufiltrite seisukorda. Vajadusel vahetage.
- Kontrollige sisend/väljundõhu difuuserite seisukorda.
- Kontrollige, kas õhu sisselaskevõre on välisküljel ummistunud.
- Kontrollige, kas süsteemi torustikul pole kahjustusi ja seadmes pole võõrkehi.

Kui õhk on liiga külm:

- Kontrollige temperatuuri seadistust (vt punkti 2.3.).
- Kontrollige, kas paneelil on seadistatud talverežiim „Winter“.
- Kontrollige, kas juhtpaneelil pole veateateid (vt tabelit 2.6.).
- Kontrollige kaitset F2 automaatkilbil.

 Kui seade on peatunud ning teateribal on alarmi ikoon (vt punkti 2.2.) ja kostab helisignaali, tuleb viga kõrvaldada! Veateateid on kirjeldatud menüülelemendis "Alarmid" (vt punkti 2.4.1.1.).

 Enne tööde teostamist seadme sisemuses veenduge, et seade on välja lülitatud ning toitepinge katkestatud.

Kui viga on kõrvaldatud ja toiteühendus taastatud, võib seadme sisse lülitada alles pärast veateate kustutamist. Kui viga on edukalt kõrvaldatud, hakkab seade tööle eelmises režiimis.

Kui viga pole kõrvaldatud, hakkab seade tööle ja peatub mõne aja pärast uuesti, või ei hakka tööle ning taas kuvatakse veateade.

Tabel 2.6. Alarmid juhtpaneelil, nende võimalikud põhjused ja kõrvaldamine

Teade	Kaitse aktiveerimise kirjeldus	Võimalik vea põhjus	Vea kõrvaldamine
14B Hooldusaeg	Sõltuvalt seadme töö intensiivsusest ilmub teatud aja tagant juhtpaneelile teade regulaarse ülevaatu teostamise vajalikkuse kohta.	–	Pärast toiteühenduse katkestamist tuleb teostada regulaarne ülevaatus, s.t. kontrollida õhufiltri ummistumist ning soojusvaheti, soojendi ja ventilaatorite seisukorda.
19A Madal sisendõhu temperatuur	Kui sisendõhu temperatuur langeb alla lubatud väärtuse: +5 °C, lõpetab seade töö 10 min. pärast.	Soojusvaheti ja/või soojendi rike.	Kontrollige temperatuurija hooaja seadeid. Kontrollige soojusvaheti ja soojendi tööd.
20A Sisendõhu ülekuumenemine	Kui sisendõhu temperatuur on lubatud väärtusest kõrgem: +45 °C, lõpetab seade töö 10 min. pärast.	Soojusvaheti ja/või soojendi rike.	Kontrollige temperatuuri ja hooaja seadeid. Kontrollige soojusvaheti ja soojendi tööd.
13B Soojendi väljalülitumine	Elektrisoojendiga seadmel on ülekuumenemiskaitse temperatuuril 70 °C, mis võidakse aktiveerida, kui soojendi jahutus on ebapiisav. Seadme töö ei katke.	Soojendi väljalülitumine nõrga õhuvoolu tõttu.	Kui soojendi jahtub, jätkub töö automaatselt. Soovitav on suurendada ventilatsiooni intensiivsuse taset.
4A Elektrisoojendi ülekuumenemine	Elektrisoojendiga seadmel on ülekuumenemiskaitse temperatuuril 100 °C, mis võidakse aktiveerida soojendi rikke korral. Seadme töö katkeb.	Elektrisoojendi ülekuumenemiskaitse on aktiveeritud.	Ülekuumenemiskaitse saab nullida nupuga "RESET" (soojendil) pärast seda, kui soojendi ülekuumenemise põhjus on välja selgitatud ja kõrvaldatud.
27A Tagastusvee madal temperatuur	Kui veesoojendiga seadmel langeb vee temperatuur lubatud väärtusest madalamale, +10°C, lõpetab seade töö.	Kuuma vee tootmise ja varustuse funktsiooni rike soojendussüsteemis.	Kontrollige ringluspumba ja soojendussüsteemi seisundit, soojendusklapi ajami tööd.
28A Jäätumisvõimalus	Kui plaatsoojusvahetiga seadmel aktiveeritakse soojusvaheti nullumiskaitse ja seda ei nullita, lõpetab seade töö.	Plaatsoojusvahetit läbiva õhu temperatuuri langemine lubatud tasemest madalamale.	Kontrollige mõõdavoolumklapi seisundit ja klapiajami tööd. Soovitav on ventilatsiooni taset vähendada.
3A Rootori peatumine	Kui talvehooaja "Winter" seadistuse korral puudub signaal rootori pöörlemisandurilt, lõpetab seade töö 2 minuti pärast.	Rihm on katki, rootori mootori või anduri rike.	Kontrollige rootori ajami ja pöörlemisanduri seisundit.
11B Rootori peatumine	Kui suvehooaja "Summer" seadistuse korral puudub signaal rootori pöörlemisandurilt, ilmub 2 minuti pärast juhtpaneelile hoiatus-teade. Seadme töö ei katke.	Rihm on katki, rootori mootori või anduri rike.	Kontrollige rootori ajami ja pöörlemisanduri seisundit.
9A B1 anduri rike	Kui temperatuur ületab maksimaalse lubatud piiri: -30 °C, +75 °C, lõpetab seade viivitamatult töö.	Sisendõhu temperatuurian-dur on ühendamata või katki.	Kontrollige anduri ühendusi või vahetage andur.